

# Voegenbanden

voor stortnaden en dilatatievoegen



## Voegenbanden voor stortnaden en dilatatievoegen

Voor een optimale afdichting van stortnaden en dilatatievoegen bij betonconstructies tegen grondwater wordt veel gebruik gemaakt van de voegenbanden van Mavotrans .

De keuzecriteria voor het juiste voegenband is afhankelijk van factoren als:

- Voegtype: betreft het een stortnaad of een dilatatievoeg
- Vervorming: wordt deze veroorzaakt door krimp, kruip, dynamische belasting of temperatuurwisselingen
- Waterdruk: is er sprake van wel of geen drukkend grondwater
- Speciale omstandigheden: bijvoorbeeld contact met andere stoffen (vervuild grondwater, chemicaliën, bitumen, etc.)

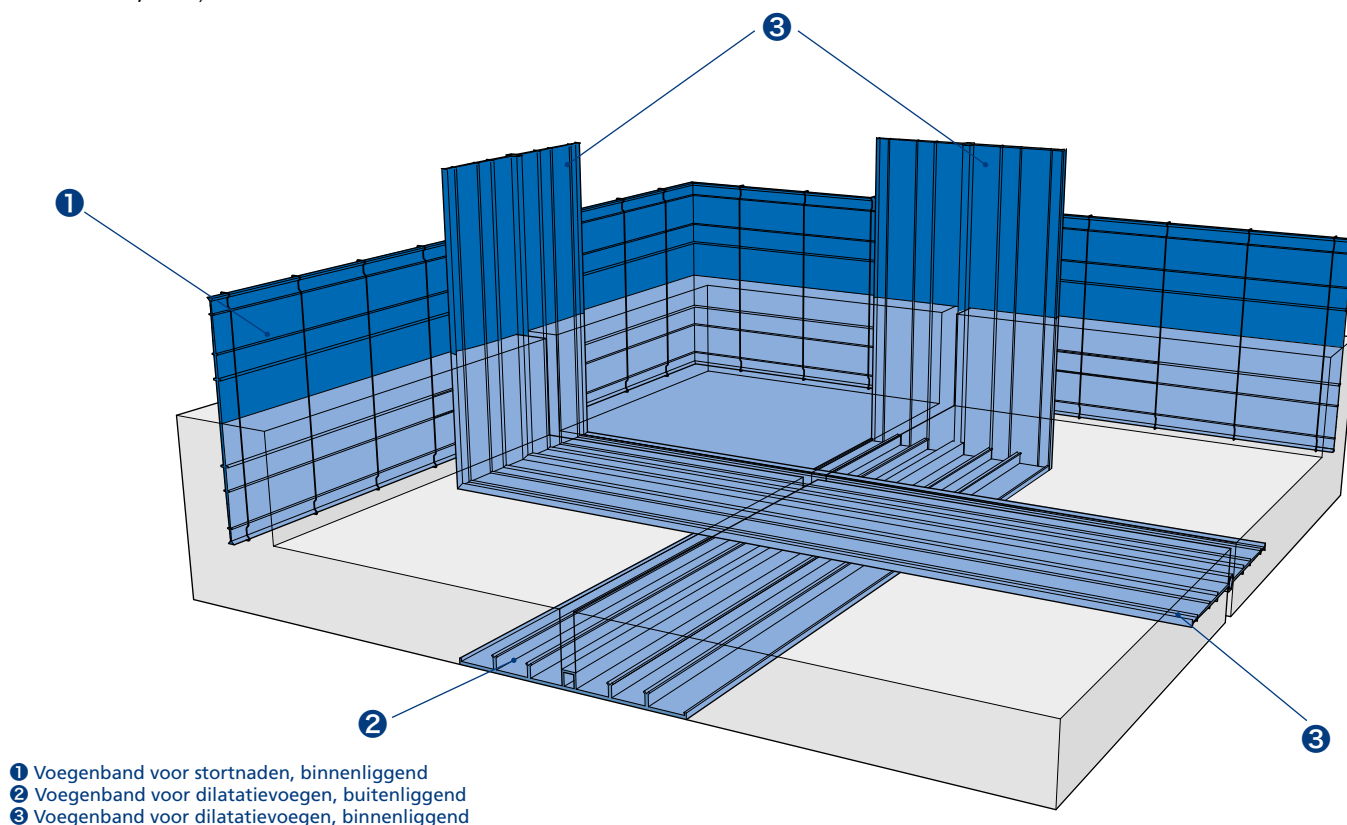

## Inhoud

Materialsoorten en technische gegevens	3
Richtlijnen voor berekening en ontwerp	4
Verwerking	5
Toepassingsgrafieken	6
Voegenbanden voor stortnaden, binnenliggend	7
Voegenbanden voor stortnaden, buitenliggend	8
Voegenbanden voor dilatatievoegen, binnenliggend	9
Voegenbanden voor dilatatievoegen, buitenliggend	10
Voegenbanden voegafsluiter	11
Toebehoren voegafsluiter	12
Klemvoegenband voor aansluiting nieuw op bestaand	13
Toebehoren voegenband voor aansluiting nieuw op bestaand	14
Krimpbuizen	15
Voegenbanden specials	16
Vormstukken	17
Toebehoren voor binnenliggend voegenband en las toebehoren	18
Toepassingsystemen	19
Hulpmaterialen	20

# Voegenbanden voor stortnaden en dilatatievoegen

## Materiaalsoorten

Standaard voert Mavotrans de materiaalsoorten Besaflex en Nitriflex, beide worden toegepast in woning- en utiliteitsbouw. Andere materiaalsoorten als Elastoflex (bij dynamische omgevingen), Besaflex BS, Polyflex en TPE zijn op aanvraag leverbaar.

### Besaflex PVC

Besaflex voegenbanden uit soepel PVC zijn toepasbaar bij geringe tot normale belastingen. Het materiaal is zuur- en loogvast, verrottingsbestendig en bestand tegen alle natuurlijke invloeden.

### Nitriflex volgens DIN 18541

Nitriflex voegenbanden zijn vervaardigd van hoogwaardige PVC/NBR grondstoffen volgens DIN 18541. Het materiaal bezit zeer goede eigenschappen met betrekking tot rek bij breuk, chemische en verouderingsbestendigheid en elasticiteit.

## Technische gegevens

Thermoplast	Besaflex®	Nitriflex®	Testmethode
Shore A°	75±5	67±5	DIN 53505
Treksterkte	≥ 8 N/mm <sup>2</sup>	≥ 10 N/mm <sup>2</sup>	DIN EN ISO 527-2
Rek bij breuk	≥ 275%	≥ 350%	DIN EN ISO 524-2
Geproduceerd volgens	AbP <sup>1)</sup>	DIN 18541	
Beschikbare kwaliteiten	NB <sup>2)</sup> , PH <sup>2)</sup>	NB <sup>2)</sup> , BV <sup>2)</sup>	

Beide materialen zijn vrij van lood, cadmium en formaldehyde.

- 1) AbP Algemeen inspectie testcertificaat
- 2) NB Niet te combineren met bitumen  
BV Wel te combineren met bitumen  
PH Fysiologisch onschadelijk

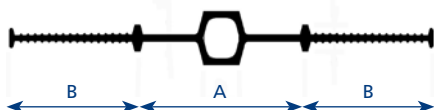

### Functioneren voegenband

A = t.b.v. het volgen van optredende bewegingen

B = t.b.v. het keren van grondwater

### Breedte binnenliggend voegenband

De breedte van het binnenliggend voegenband bij stortnaden en dilatatievoegen mag niet meer zijn dan de dikte van de betonconstructie.

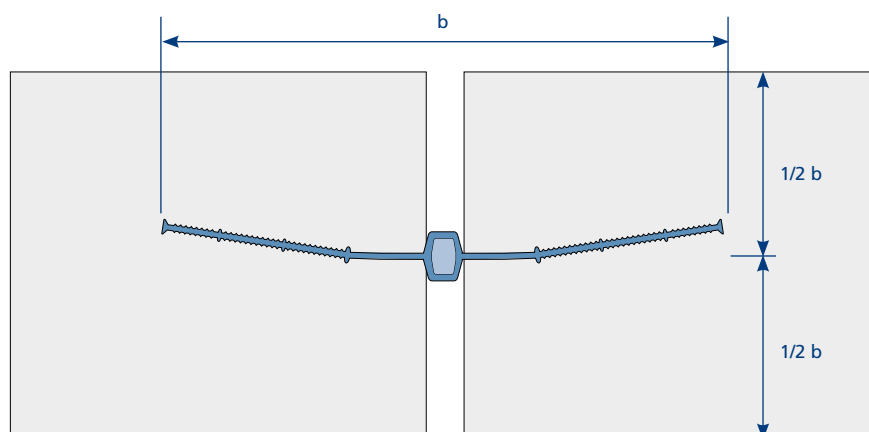

# Voegenbanden voor stortnaden en dilatatievoegen

## Richtlijnen voor berekening

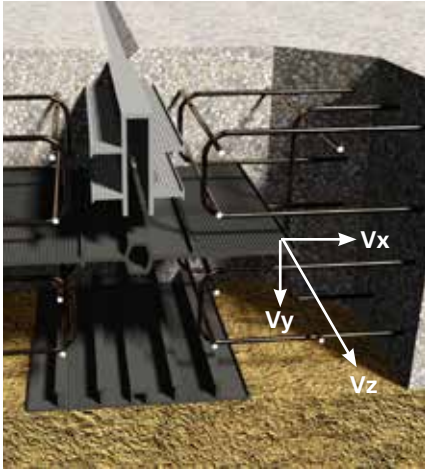

Voor beide materiaalsoorten zijn toepassingsgrafieken, zie volgende pagina's. De grafieken zijn ook toepasbaar bij stortnaden.

De grafieken zijn gebaseerd op een voegbreedte in bouwfase van:

- 20 mm bij buitenliggend voegenband
- 20-30 mm bij binnenliggend voegenband
- 20-30 mm bij voegafsluiter



**De voegbreedte mag in de praktijk niet kleiner worden dan 15 of 20 mm bij voegbreedte in bouwfase van respectievelijk 20 of 30 mm. De optredende beweging in lengterichting (Vz) en zetting (Vy) mag niet meer bedragen dan de voegbreedte in bouwfase.**

### Berekening

De optredende resulterende vervorming wordt berekend middels de formule

$$V_r = \sqrt{V_x^2 + V_y^2 + V_z^2}$$

## Richtlijnen voor ontwerp

### Betondekking

Tussen voegenband en wapening een minimale dekking van 20 mm

### Plaatsing binnenliggend voegenband

Horizontaal binnenliggend voegenband in V-vorm met hoek 15° instorten om luchtinsluiting te voorkomen.

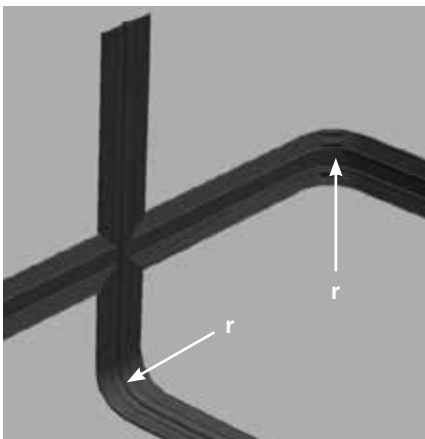
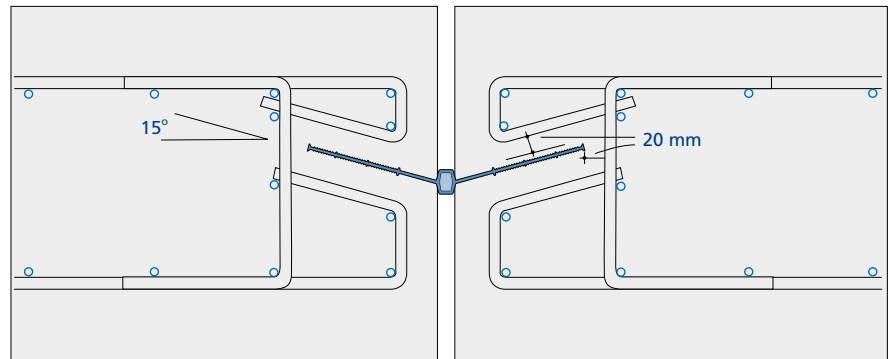

### Hoeken

In hoeken de volgende buigstraal aanhouden:

- Binnenliggend stortnaad  $r \geq 150$  mm
- Binnenliggend dilatatievoegenband  $r \geq 250$  mm
- Buitenliggend dilatatievoegenband  $r \geq 50 \times f$  mm
- Buitenliggend voegafsluiter  $r \geq 30 \times a$  mm

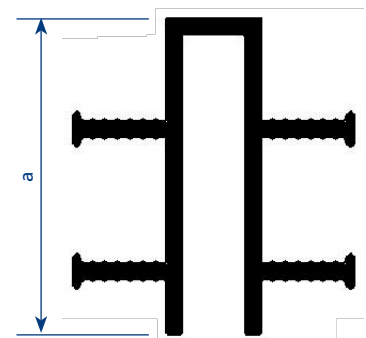

# Voegenbanden voor stortnaden en dilatatievoegen

## Verwerking

Mavotrans adviseert de voegenbanden als systeem, volledig op maat, aan te laten leveren op de bouwplaats. Goed laswerk is daarbij uiteraard van essentieel belang voor de waterdichtheid van de voegen of stortaan sluitingen. De aanbeveling is daarbij om L-hoeken, T-stukken en kruispunten altijd prefab te laten vervaardigen in de fabriek. De lassen worden dan onder ideale omstandigheden vervaardigd.

De zogenaamde stompe lassen zijn eenvoudig op de bouwplaats te realiseren. Hiervoor zijn toebehoren leverbaar zoals een lasbijl, föhn, lasband, etc. Bij de verwerking op de bouwplaats bieden wij desgewenst ook technische ondersteuning.

Tijdens en na het aanbrengen mag het voegenband niet vervuild raken. Het voegenband dient voor de stort schoongespoten te worden. Indien het voegenband lange tijd voor de stort wordt aangebracht, is het raadzaam het voegenband te beschermen tegen UV-straling.

Voegenbanden worden gelijktijdig met de wapening aangebracht. Binnenliggende voegenbanden dienen met behulp van voegenbandklemmen en vlechtdraad h.o.h. 250 mm aan de wapening te worden gefixeerd. Buitenliggende voegenbanden dienen op de werkvloer te worden uitgerold. Buitenliggende voegenbanden bij wandtoepassing dienen mechanisch te worden bevestigd aan de uiterste rand van het voegenband. Voegafsluiters worden gefixeerd middels een kunststof TF2 profiel.

Wenst u nadere informatie betreffende lassen op het werk, neem dan gerust contact met ons op. Wij adviseren u graag geheel vrijblijvend.



# Voegenbanden Toepassingsgrafieken

## Besaflex® PVC

Serie D

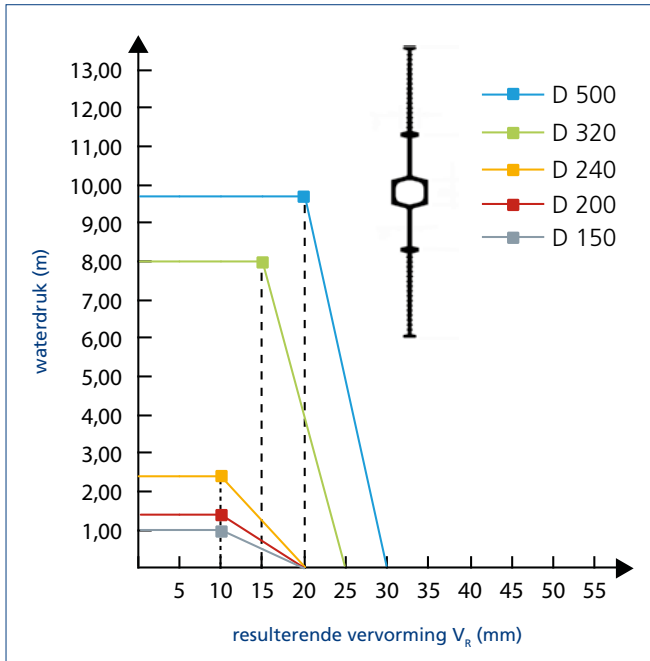

Serie D, DIN 18541

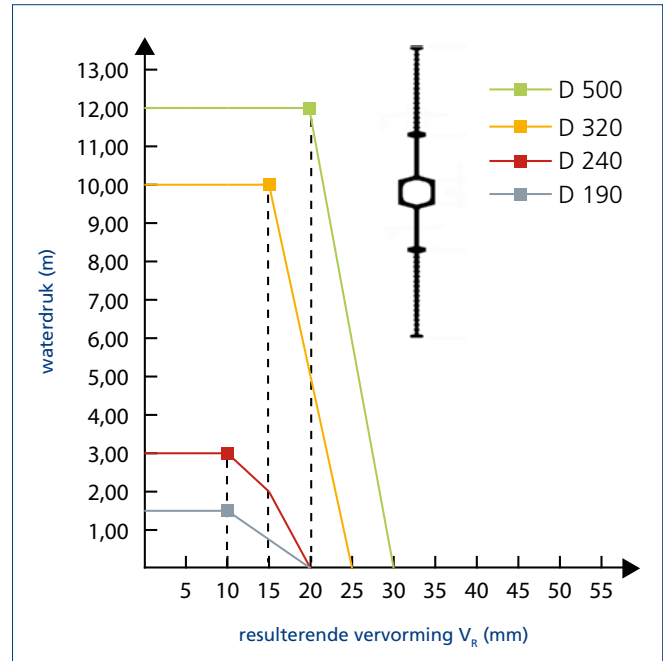

Serie AD

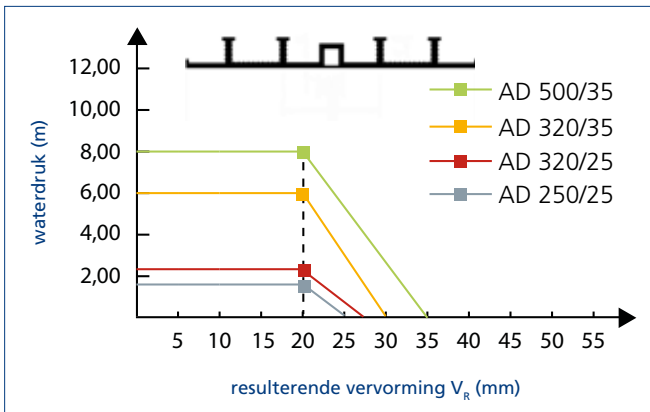

Serie DA, DIN 18541

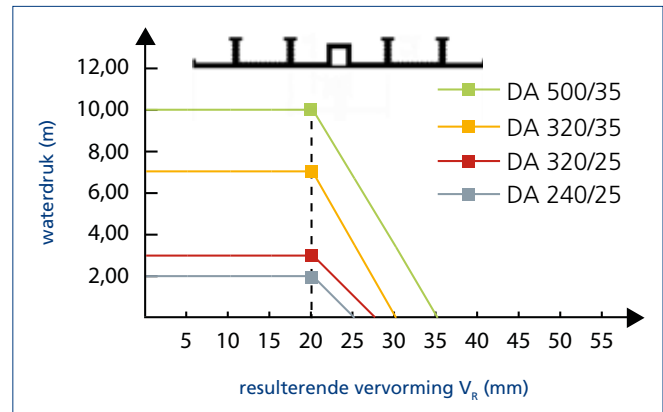

Serie FV

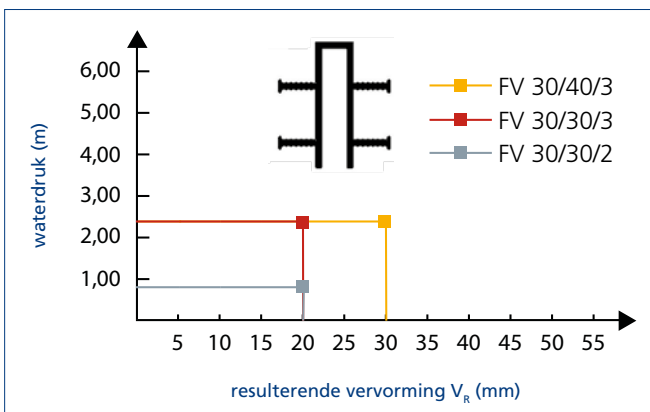

Serie FA, DIN 18541

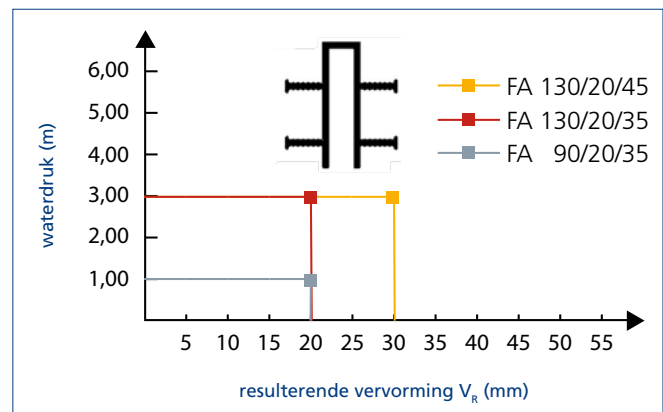

# Voegenbanden voor stortnaden en dilatatievoegen

## Voegenbanden voor stortnaden, binnenliggend

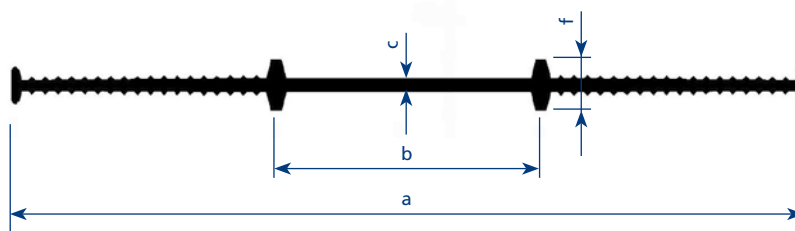
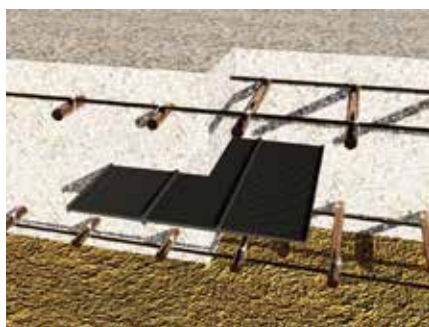

### Besaflex® PVC - serie A

bestelnr.	type	a mm	b mm	c mm	f mm	rollengte m
600112	A120	120	45	3,0	10	25
600115	A150	150	45	3,0	10	25
600120	A200	200	70	3,0	15	25
600124	A240	240	80	3,5	15	25
600132	A320	320	110	4,5	15	25
600150	A500	500	150	6,0	20	25

### Nitriflex® - serie A volgens DIN 18541

bestelnr.	type	a mm	b mm	c mm	f mm	rollengte m
601619	A190 <sup>1)</sup>	190	70	3,5	15	25
601624	A240	240	80	4,0	15	25
601632	A320	320	110	5,0	15	25
601650	A500	500	120	6,5	20	25

<sup>1)</sup> volgens DIN 18541 deel 2

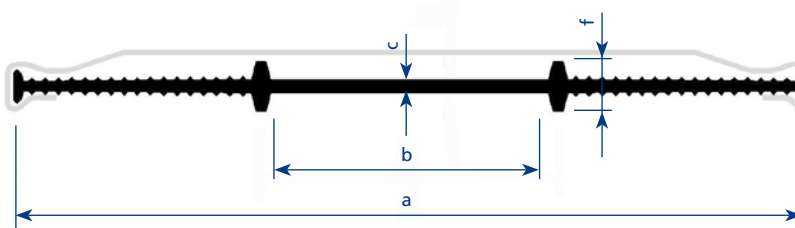

Met buitenliggende wapening

### Besaflex® PVC - serie AS

bestelnr.	type	a mm	b mm	c mm	f mm	rollengte m
600020	AS200	200	70	3,5	15	25
600024	AS240	240	80	3,5	15	25
600032	AS320	320	100	4,5	15	25

### Nitriflex® - serie AS volgens DIN 18541

bestelnr.	type	a mm	b mm	c mm	f mm	rollengte m
601520	AS200 D <sup>1)</sup>	200	70	3,5	15	25
601524	AS240 D	240	80	4,0	15	25
601532	AS320 D	320	100	5,0	15	25

<sup>1)</sup> volgens DIN 18541 deel 2

Gebruik voegenbandklemmen voor bevestiging van het voegenband aan de wapening (zie blz. 18)



## Voegenbanden voor stortnaden en dilatatievoegen

### Voegenbanden voor stortnaden, buitenliggend

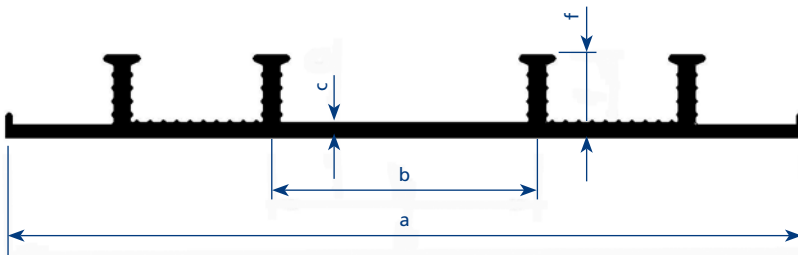

#### Besaflex® PVC - serie AA

bestelnr.	type	a mm	b mm	c mm	f mm	n	rollengte m
600225	AA250/25	240	90	4,0	25	4	25
600226	AA250/35	240	90	4,5	35	4	25
600232	AA320/25	320	110	4,0	25	6	25
600233	AA320/35	320	110	4,5	35	6	25
600251	AA500/35	500	120	4,5	35	8	25

n = aantal waterkeringsrillen

#### Nitriflex® - serie AA volgens DIN 18541

bestelnr.	type	a mm	b mm	c mm	f mm	n	rollengte m
601725	AA240/25	240	90	4,5	25	4	25
601726	AA240/35	240	90	5,0	35	4	25
601732	AA320/25	320	110	4,5	25	6	25
601733	AA320/35	320	110	5,0	35	6	25
601751	AA500/35	500	120	5,0	35	8	25

n = aantal waterkeringsrillen





# Voegenbanden voor stortnaden en dilatatievoegen

## Voegenbanden voor dilatatievoegen, binnenliggend

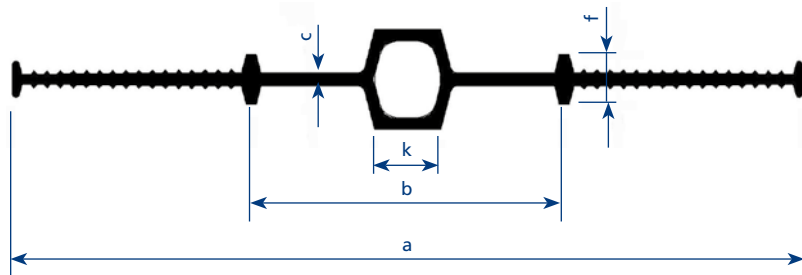
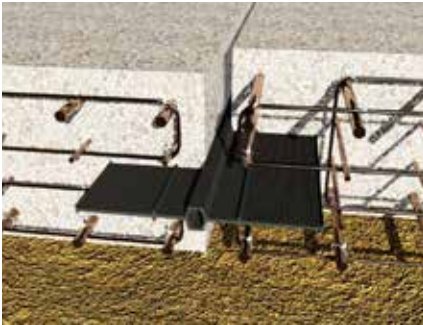

Voor elke mm extra dikte voegenband (c-maat) mag 10% meer grondwaterdruk worden berekend.

### Besaflex® PVC - serie D

bestelnr.	type	a mm	b mm	c mm	f mm	k mm	rollengte m
605012	D120	120	70	3,0	10	10	25
605015	D150	150	70	3,0	10	10	25
605020	D200	200	90	3,5	15	10	25
605024	D240	240	90	4,0	15	20	25
605032	D320	320	110	5,0	15	20	25
605035	D350	350	120	5,0	15	20	25
605050	D500	500	150	6,0	20	20	25

### Nitriflex® - serie D volgens DIN 18541

bestelnr.	type	a mm	b mm	c mm	f mm	k mm	rollengte m
606319	D190 <sup>1)</sup>	190	75	4,0	15	10	25
606324	D240	240	95	4,5	15	20	25
606325	D240/6	240	95	6,0	25	20	25
606332	D320	320	110	5,5	15	20	25
606333	D320/6	320	110	6,0	25	20	25
606335	D350	350	120	6,0	15	20	25
606350	D500	500	155	6,5	20	20	25

<sup>1)</sup> volgens DIN 18541 deel 2

### Voegenband serie D toegepast met Mavotranssteel RBC



Gebruik voegenbandklemmen voor bevestiging van het voegenband aan de wapening (zie blz. 18)



Meer informatie vindt u op bladzijde 19.

## Voegenbanden voor stortnaden en dilatatievoegen

### Voegenbanden voor dilatatievoegen, buitenliggend

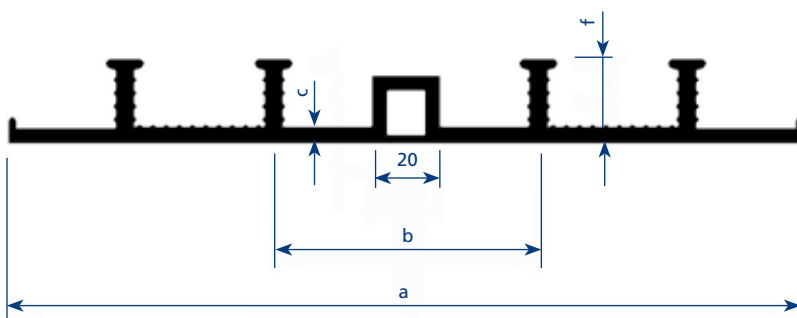

#### Besaflex® PVC - serie AD

bestelnr.	type	a mm	b mm	c mm	f mm	n	rollengte m
605125	AD250/25	240	90	4,0	25	4	25
605126	AD250/35	240	90	4,5	35	4	25
605132	AD320/25	320	110	4,0	25	6	25
605133	AD320/35	320	110	4,5	35	6	25
605151	AD500/35	500	120	4,5	35	8	25

n = aantal waterkeringsrillen

#### Nitriflex® - serie DA volgens DIN 18541

bestelnr.	type	a mm	b mm	c mm	f mm	n	rollengte m
606425	DA240/25	240	90	4,5	25	4	25
606427	DA240/35	240	90	5,0	35	4	25
606430	DA320/25	320	110	4,5	25	6	25
606432	DA320/35	320	110	5,0	35	6	25
606450	DA500/35	500	120	5,0	35	8	25

n = aantal waterkeringsrillen

Voegenband serie AD toegepast met Mavotranssteel RBE

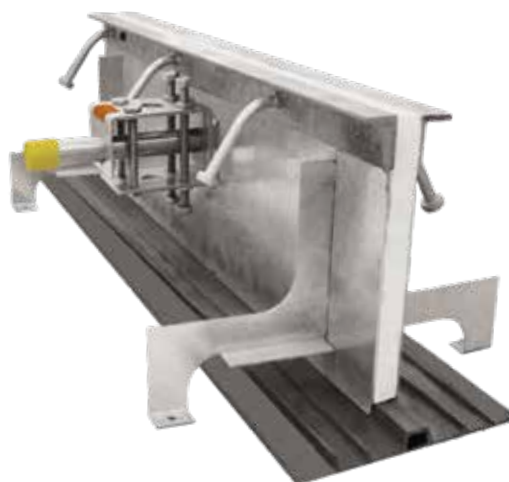

Meer informatie vindt u op bladzijde 19.

# Voegenbanden voor stortnaden en dilatatievoegen

## Voegenbanden voegafsluiter

Besaflex® PVC - serie FV

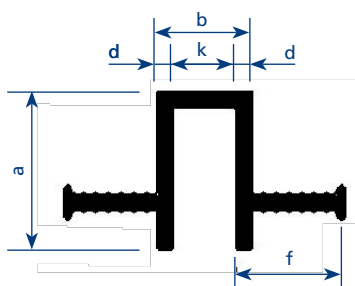

met 2 waterkeringsrillen

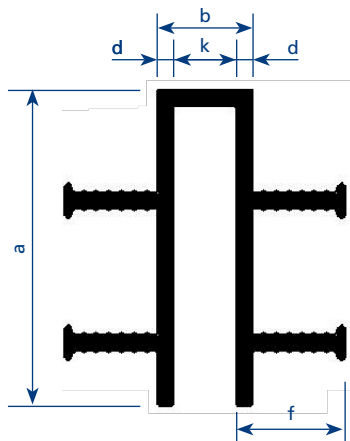

met 4 waterkeringsrillen

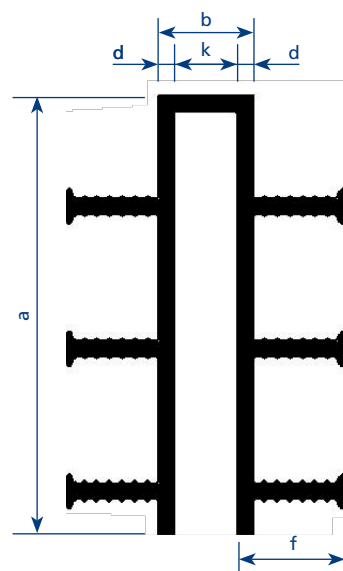

met 6 waterkeringsrillen

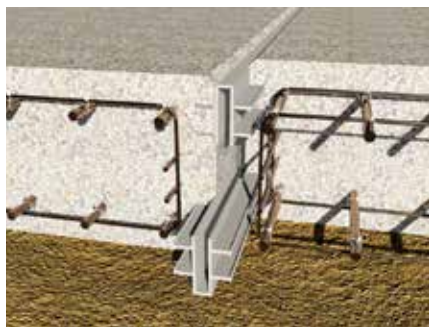

bestelnr.	type	a mm	b mm	k mm	d mm	f mm	n	rollengte m
605212	FV20/20	50	20	10	5,0	25	2	25
605223	FV20/30	50	20	10	5,0	35	2	25
605233	FV30/30	50	30	20	5,0	35	2	25
605234	FV30/40	70	30	20	5,0	45	2	25
605240	FV40/40	70	40	30	5,0	45	2	25
605246	FV30/30/2	95	30	20	5,0	35	4	25
605248	FV40/30/2	95	40	30	5,0	35	4	25
605253	FV30/30/3	140	30	20	5,0	35	6	25
605254	FV30/40/3	140	30	20	5,0	45	6	25
605255	FV40/30/3	140	40	30	5,0	35	6	25

n = aantal waterkeringsrillen

### Nitriflex® - serie FA volgens DIN 18541

bestelnr.	type	a mm	b mm	k mm	d mm	f mm	n	rollengte m
606513	FA50/10/35 <sup>1)</sup>	50	20	10	5,0	35	2	25
606515	FA50/20/25 <sup>1)</sup>	50	30	20	5,0	45	2	25
606517	FA50/20/35	50	30	20	5,0	35	2	25
606520	FA70/20/45	70	30	20	5,0	45	2	25
606523	FA70/30/45	70	40	30	5,0	45	2	25
606535	FA90/20/35	95	30	20	5,0	35	4	25
606537	FA90/30/35	95	40	30	5,0	35	4	25
606542	FA130/20/35	140	30	20	5,0	35	6	25
606547	FA130/20/45	140	30	20	5,0	45	6	25
606552	FA130/30/35	140	40	30	5,0	35	6	25

n = aantal waterkeringsrillen

<sup>1)</sup> volgens DIN 18541 deel 2

## Voegenbanden voor stortnaden en dilatatievoegen

### Toebehoren voegafsluiter

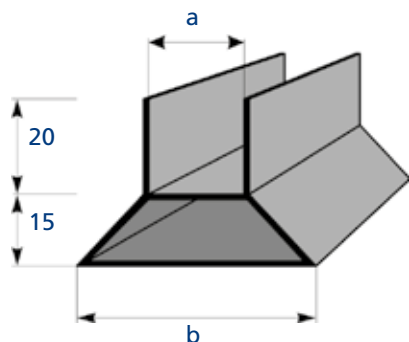

#### Afstandhouder voegafsluiter

bestelnr.	type	a mm	b mm
609522	TF2/20	20	50
609523	TF2/30	30	60
609524	TF2/40	40	70
609525	TF2/50	50	80

#### Alveolit®

- Geslotencellig polyethyleenschuim
- Toepasbaar in dilatatievoegen
- Samendrukbaar tot 50% van de oorspronkelijke dikte

bestelnr.	afmetingen mm	dikte mm	verpakking m <sup>2</sup>
622420	2.000 × 1.000	20	20

### Toepassing van voegafsluitend en grondkerend instortvoegenband

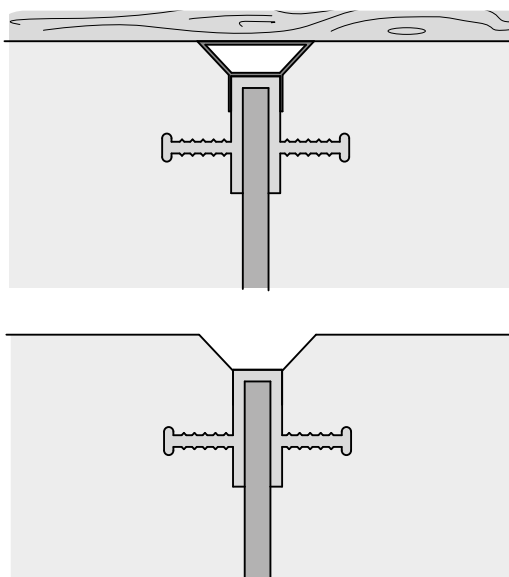

# Voegenbanden voor stortnaden en dilatatievoegen

## Klemvoegenband voor aansluiting nieuw op bestaand

Nitriflex - serie DA  
volgens DIN 18541, deel 2

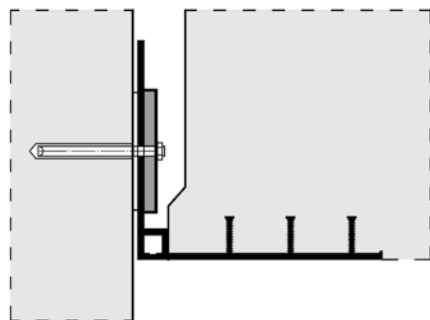
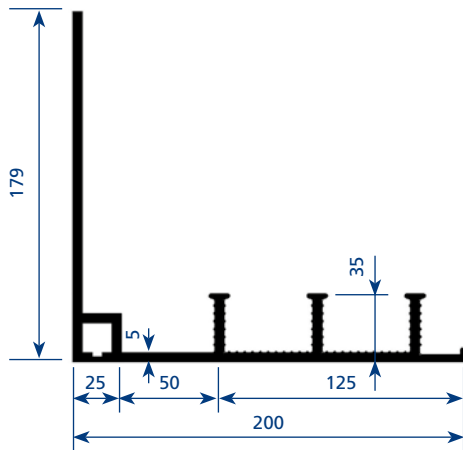

bestelnr.	type
606116	DA 330/35 hoek éénzijdig glad

Nitriflex - serie D  
volgens DIN 18541, deel 2

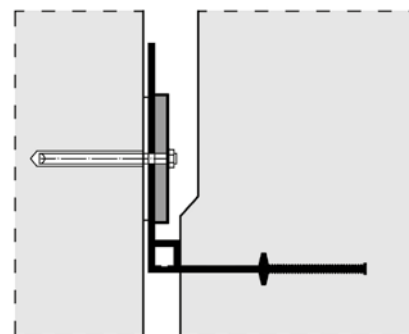
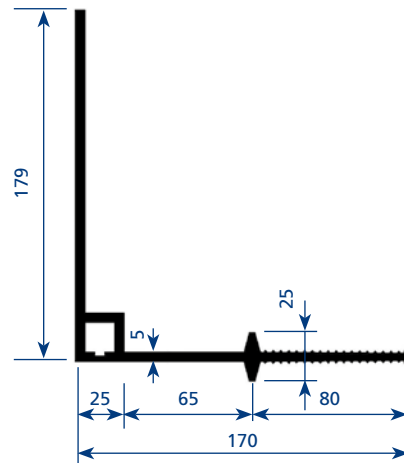

bestelnr.	type
606117	D 330 hoek éénzijdig glad

## Standaardsituatie



## Voegenbanden voor stortnaden en dilatatievoegen

### Toebehoren voegenband voor aansluiting nieuw op bestaand



#### Nitrilrubber

Nitrilrubber stroken tussen betonnen ondergrond en klemvoegenband dient voor waterdichting tussen ondergrond en klemvoegenband. Deze ondergrond (minimal beton C20/25) dient geheel vlak te zijn, indien nodig egaliseren.

- 80 x 5 t.b.v. 0-1 m grondwaterdruk
- 100 x 5 t.b.v. 1-6 m grondwaterdruk

bestelnr.	afmetingen mm	rollengte m
609318	80 x 5	25
609319	100 x 5	25

#### RVS 316 knelstrip

Voor 0-1 m grondwaterdruk

bestelnr.	type	afmetingen mm	verpakking stukks
609030	RVS 316 knelstrip voorzien van 8 gaten Ø 15 mm h.o.h. 150 mm	1.200 x 60 x 6	1

Bevestigen met ankers M12x160 niet in ons programma aanwezig

#### RVS 316 knelstrip

Voor 1-6 m grondwaterdruk

bestelnr.	omschrijving	afmetingen mm	verpakking stukks
609035	RVS 316 knelstrip voorzien van 8 gaten Ø 15 mm h.o.h. 150 mm	1.200 x 100 x 10	1

Bevestigen met ankers M12x160 niet in ons programma aanwezig

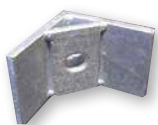

#### Klemflens binnenhoek

V4A of verzinkt  
Beide zijden 100 mm

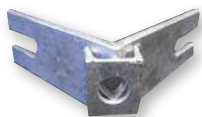

#### Klemflens buitenhoek

V4A of verzinkt  
Beide zijden 200 mm

Klemflenzen bevestigen met ankers M16x230, niet in ons programma aanwezig.

# Voegenbanden voor stortnaden en dilatatievoegen

## Krimpbuizen

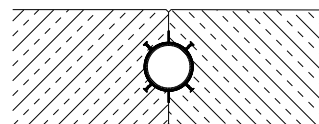
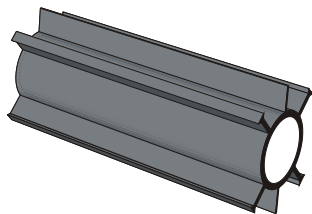

Voor het maken van vooraf bepaalde breekpunten in betonconstructies.  
Materiaal: Besaflex® PVC

### Krimpbuis S1

- Constructiedikte : 240 tot 350 mm
- Standaard lengte : 2,5; 2,75; 3,00; 4,00 en 5,00 m

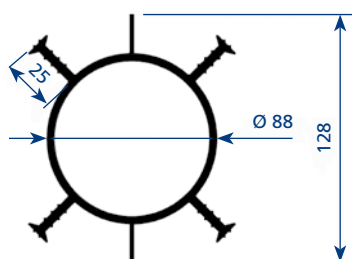

### Krimpbuis S2

- Constructiedikte : 350 tot 500 mm
- Standaard lengte : 2,5; 3,00; 4,00 en 5,00 m

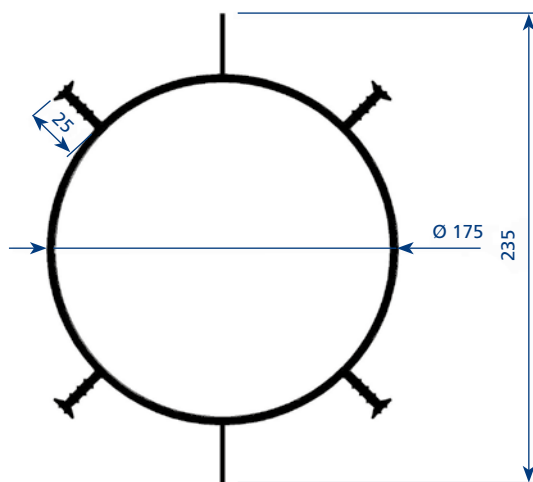

### Krimpbuis S3

- Constructiedikte : 170 tot 240 mm
- Standaard lengte : 2,5; 2,75; 3,00; 4,00 en 5,00 m

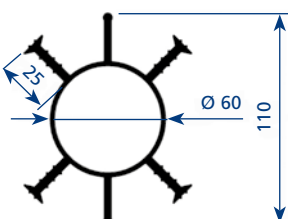

# Voegenbanden voor stortnaden en dilatatievoegen

## Voegenbanden specials



**Nitriflex® - serie A-DBS**  
volgens DIN 18541

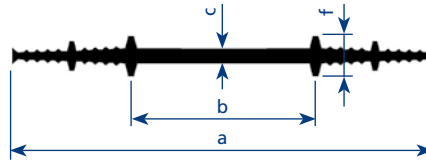

extra dik profiel

**Nitriflex® - serie D-DBS**  
volgens DIN 18541

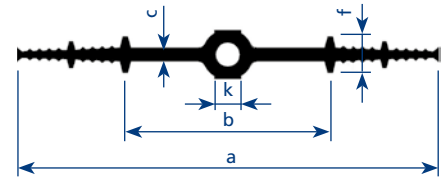

extra dik profiel

**Nitriflex® - BOD 200i**  
volgens DIN 18541, deel 2

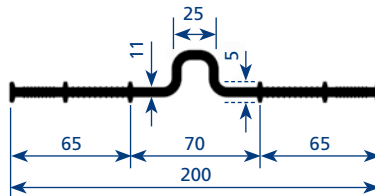

**Nitriflex® - BOD 240i**  
volgens DIN 18541, deel 2

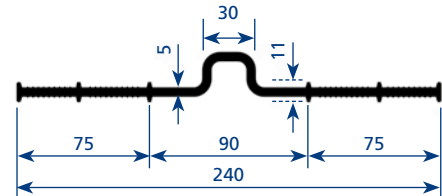

**Nitriflex® - DON 500**  
volgens DIN 18541, deel 2

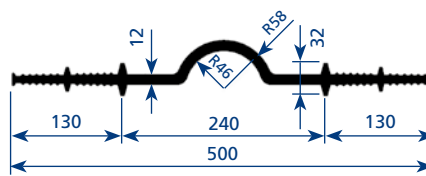

**Nitriflex® - DA 320**  
volgens DIN 18541, deel 2

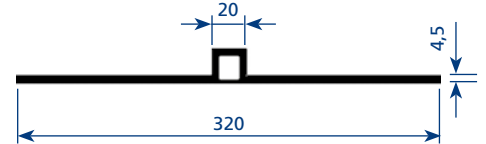

**Nitriflex® volgens DIN 18541, deel 2**

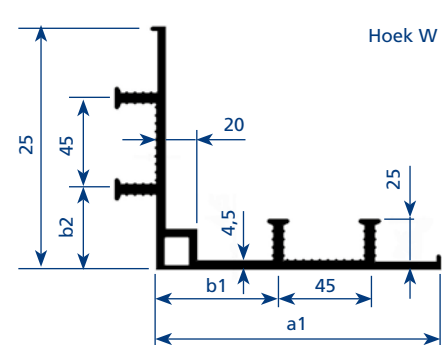
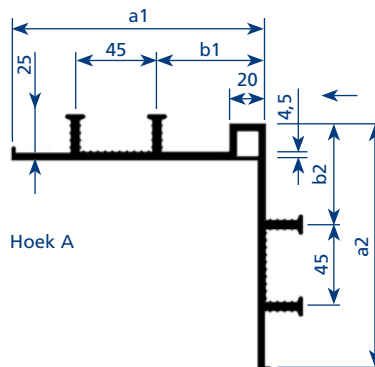

bestelnr.	type	a1 mm	a2 mm	b1 mm	b2 mm	n mm	rollengte m
606624	DA240 A	120	120	50	50	4	25
606626	DA240 W	120	120	50	50	4	25
606632	DA320 A	170	170	60	60	6	25
606634	DA320 W	170	170	60	60	6	25
606650	DA500 A	250	250	90	90	8	25
606652	DA500 W	250	250	90	90	8	25

n = aantal waterkeringsrillen



# Voegenbanden voor stortnaden en dilatatievoegen

## Vormstukken voor binnen- en buitenliggend voegenband



**Vorm 1**  
Vlak kruisstuk

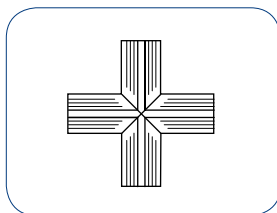

**Vorm 2**  
Vlak T-stuk

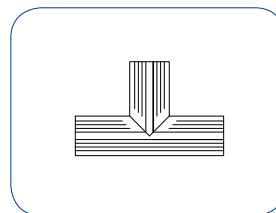

**Vorm 3**  
Vlakke hoek

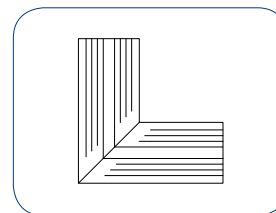

**Vorm 4**  
Verticale kruising

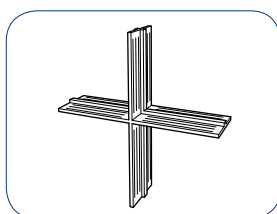

**Vorm 5**  
Verticaal T-stuk

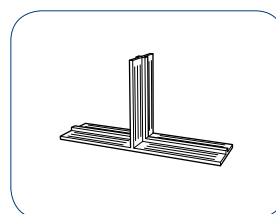

**Vorm 6**  
Verticale hoek

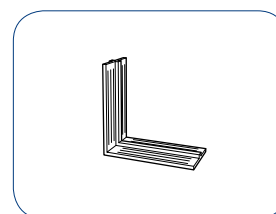

## Vormstukken voor voegafsluiter

Kruisstuk

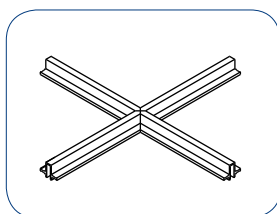

T-stuk

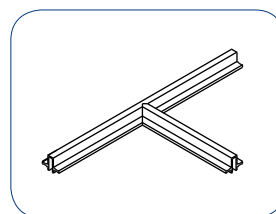

L-hoek

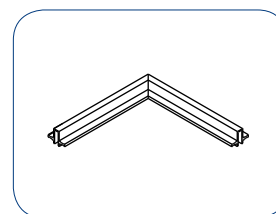

L-hoek liggend binnenzijde

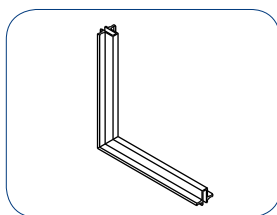

L-hoek liggend buitenzijde

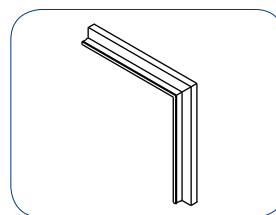

## Vormstukken voor klemvoegenband

Vlakke uitwendige hoek 90°

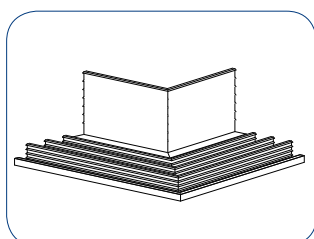

Vlakke inwendige hoek 90°

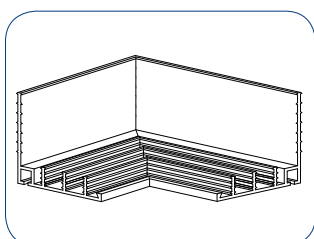

Opgaande inwendige hoek 90°

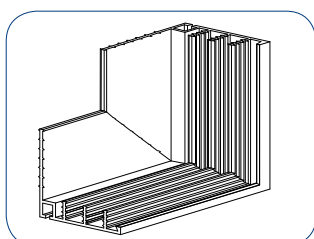

Opgaande uitwendige hoek 90°

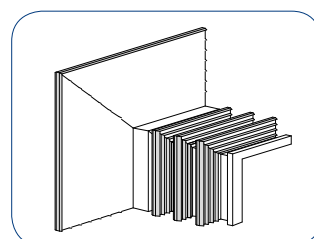

## Voegenbanden voor stortnaden en dilatatievoegen

### Toebehoren binnenliggend voegenband



#### Voegenbandklem

- Voor het bevestigen van voegenband aan de wapening
- H.o.h. afstand  $\leq 250$  mm

bestelnr.	omschrijving	verpakking stuks
609011	voegenbandklem	100

### Toebehoren t.b.v. stompe lassen



#### Lasbijl

bestelnr	omschrijving	vermogen	bestemd voor
916010	lasbijl	220V/200W	Besaflex®
916011	lasbijl	220V/300W	Nitriflex®



#### Laszwaard

bestelnr	omschrijving	vermogen	bestemd voor
916030	laszwaard	300W	Nitriflex®

voor Besaflex® (200W) een trafo gebruiken



#### Hetelucht föhn

bestelnr	omschrijving	vermogen	bestemd voor
916020	hetelucht föhn	1.600W	Besaflex®/Nitriflex®



#### Vonkenapparaat

bestelnr	omschrijving	bestemd voor
91635	vonkenapparaat	Besaflex®/Nitriflex®

#### Lasband

Voor het maken van vormstukken

bestelnr	afmetingen in mm	bestemd voor	verpakking in m
609210	30 x 1,5	Besaflex®	25
609211	30 x 1,5	Nitriflex®	25

#### Lasmachine (te huur)

Inhoud:

- Transportkist
- Lasmachine
- Voegenbandmatrijs, afhankelijk van type voegenband
- Afstandhouder
- Reinigingsspons
- Handleiding



# Voegenbanden Toepassingsystemen

## Mavosteel RBC



- Het RBC verloren bekistingselement bestaat uit twee delen die op elkaar worden geplaatst. Tussen deze twee onderdelen wordt een binnenliggend voegenband aan weerszijden, onder een hoek van 15°, geplaatst om de dilatatievoeg waterdicht af te dichten
- De voegvulling is in polystyreen of alveolit uit te voeren.
- Elementen vervaardigd van verzinkt staal met een dikte van 1,5 mm, standaard aan bovenzijde omgezet, hoeklijnen met doken zijn optioneel
- Elementlengte: 3 m
- Tijdwinst, ontkisten is niet meer nodig
- De hoeklijnen hebben een afmeting van 40 x 25 x 4 mm of 60 x 60 x 6 mm
- Cret® deuvels zijn mogelijk om toe te passen vanaf een hoogte van 280 mm
- De diameter van de Cret® deuvels is afhankelijk van de belasting.
- Om het voegenband aan het einde van de dilatatie over te laten gaan in de wand zijn indelementen RBCR leverbaar

type	vloerhoogte mm	Ø deuv	hoeklijn mm	voegenband
RBC	200		40 x 25 x 4	D 240
RBC	300	20	40 x 25 x 4	D 240
RBC	450	20	60 x 60 x 6	D 320

Bovenstaande omschrijvingen zijn voorbeelden. Er zijn echter vele variaties mogelijk. Wij adviseren u contact met ons op te nemen voor verder advies

## Mavosteel RBE

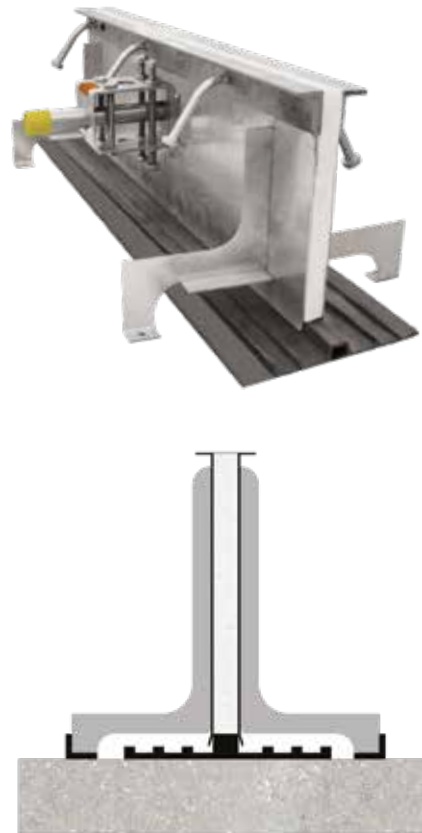

- Het element wordt over buitenliggend voegenband geplaatst
- De voegvulling is in polystyreen of alveolit uit te voeren.
- Elementen vervaardigd van verzinkt staal met een dikte van 1,5 mm, standaard aan bovenzijde omgezet, hoeklijnen met doken zijn optioneel
- Elementlengte: 3 m
- Het RBE-element steunt op een doorgaande hoeklijn
- Tijdwinst, ontkisten is niet meer nodig
- Het toe te passen buitenliggend voegenband is uitvoerbaar in een breedte van 240 mm en een breedte van 320 mm. Bij een elementhoogte tot en met 220 mm is het alleen mogelijk om een buitenliggend voegenband te plaatsen met een breedte van 240 mm
- Bij hoogten vanaf 280 mm is het mogelijk om hoeklijnen toe te passen. De hoeklijnen hebben een afmeting van 40 x 25 x 4 mm of 60 x 60 x 6 mm
- Cret® deuvels zijn mogelijk om toe te passen vanaf een hoogte van 160 mm
- De diameter van de Cret® deuvels is afhankelijk van de belasting

type	vloerhoogte mm	Ø deuv	hoeklijn mm	voegenband
RBE	200	20		DA 240
RBE	300	20	40 x 25 x 4	DA 240
RBE	450	20	60 x 60 x 6	DA 320

Bovenstaande omschrijvingen zijn voorbeelden. Er zijn echter vele variaties mogelijk. Wij adviseren u contact met ons op te nemen voor verder advies

# Voegenbanden Hulpmaterialen

## Dimatex®

Voor het realiseren van een stortonderbreking in vloervelden en wanden waarbij de stortnaad tevens waterdicht moet zijn.

### Dimatex® systeem 2

- Waterkerende stortonderbreking waarbij een voegenband moet worden geplaatst.

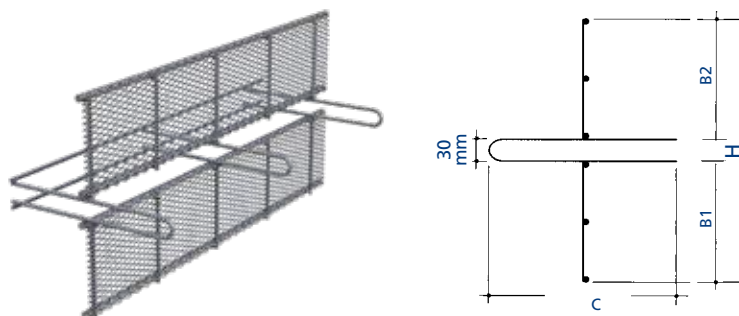

## Dofu

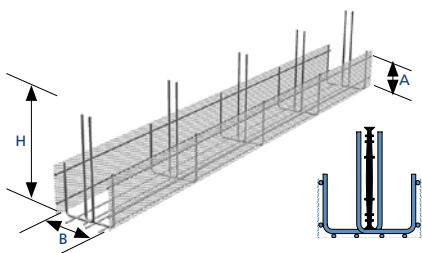

### Voegenbandhouder

- Eenvoudige en snelle bevestiging van het voegenband
- Is gelijktijdig de bekisting voor de hulpkim
- Vloer kan volledig gevulderd worden
- Geen onderbreking in de bovenwapening
- Ook 1-delig leverbaar

bestelnr.	type	voegenband	H mm	B mm	A mm	lengte m	verpakking m
609420	Dofu 200	A200/A190	200	135	110	1,25	5
609432	Dofu 320	A320	320	135	170	1,25	5

Kimbreedte B verstelbaar in 135 mm of 200 mm

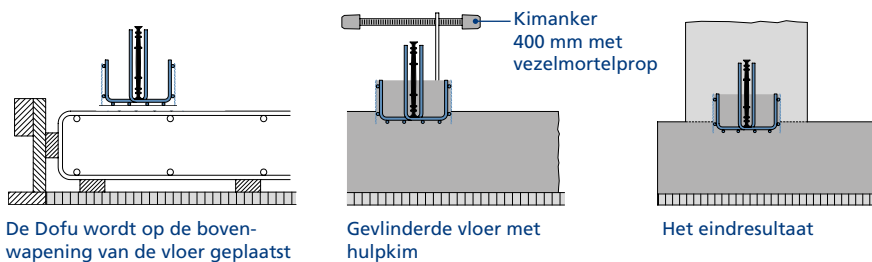

Bezoek onze website [www.mavotrans.nl](http://www.mavotrans.nl)